

Kontakt™ S/S+



IMPLANTS

KONTACT™ S & KONTACT™ S+

- MANUEL D'UTILISATION -



BIOTECH DENTAL

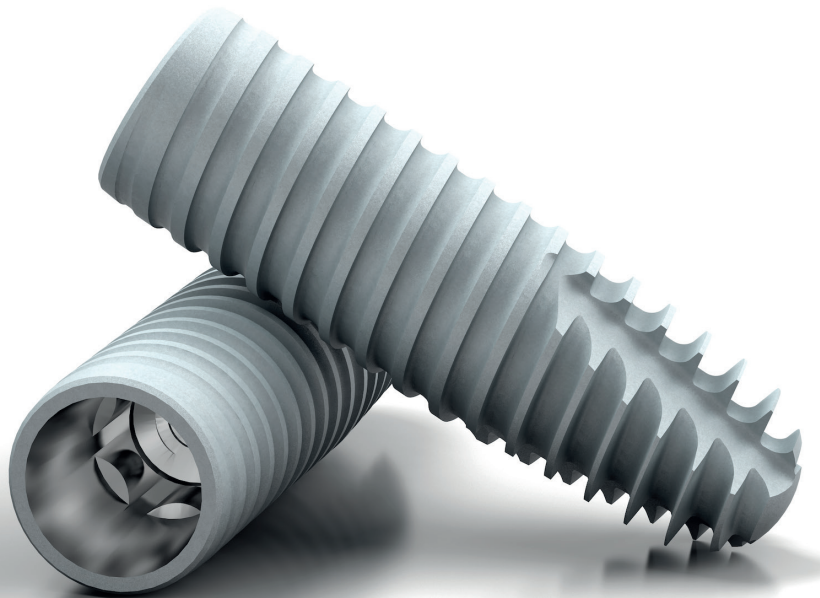
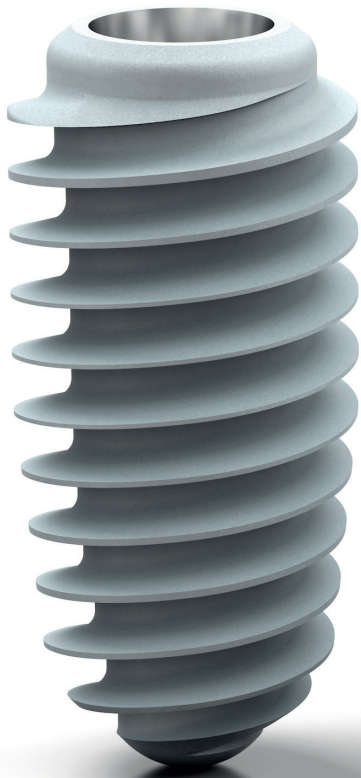

Sommaire

1. LES IMPLANTS KONTACT™ S & KONTACT™ S+ p.4

1. Caractéristiques p.5

Implant Kontakt™ S p.6

Implant Kontakt™ S+ p.6

2. Connectique p.8

Spécial diamètre 3,0 mm p.10

3. Étude de l'interface pilier / implant p.11

4. État de surface p.12

5. Conditionnement des implants p.13

6. Références des implants p.14

Kontakt™ S p.14

Kontakt™ S+ p.15

2. INSTRUMENTS p.16

1. Trousse de chirurgie p.17

2. Protocole de forage p.22

Kontakt™ S p.22

Kontakt™ S+ p.24

3. Trousse de butées p.27

4. Jauge de tissu parodontal / vis de cicatrisation p.28

3. INFORMATIONS GÉNÉRALES p.30

1

LES IMPLANTS KONTACT™ S & KONTACT™ S+

Apex sphérique
atraumatique

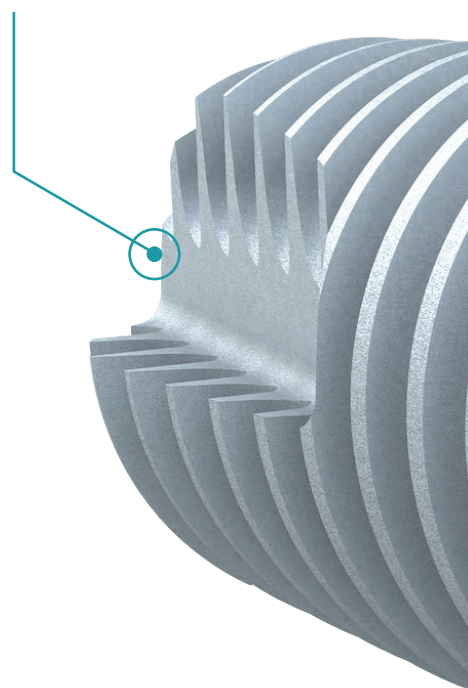

Excellente
stabilité
primaire



1. Caractéristiques

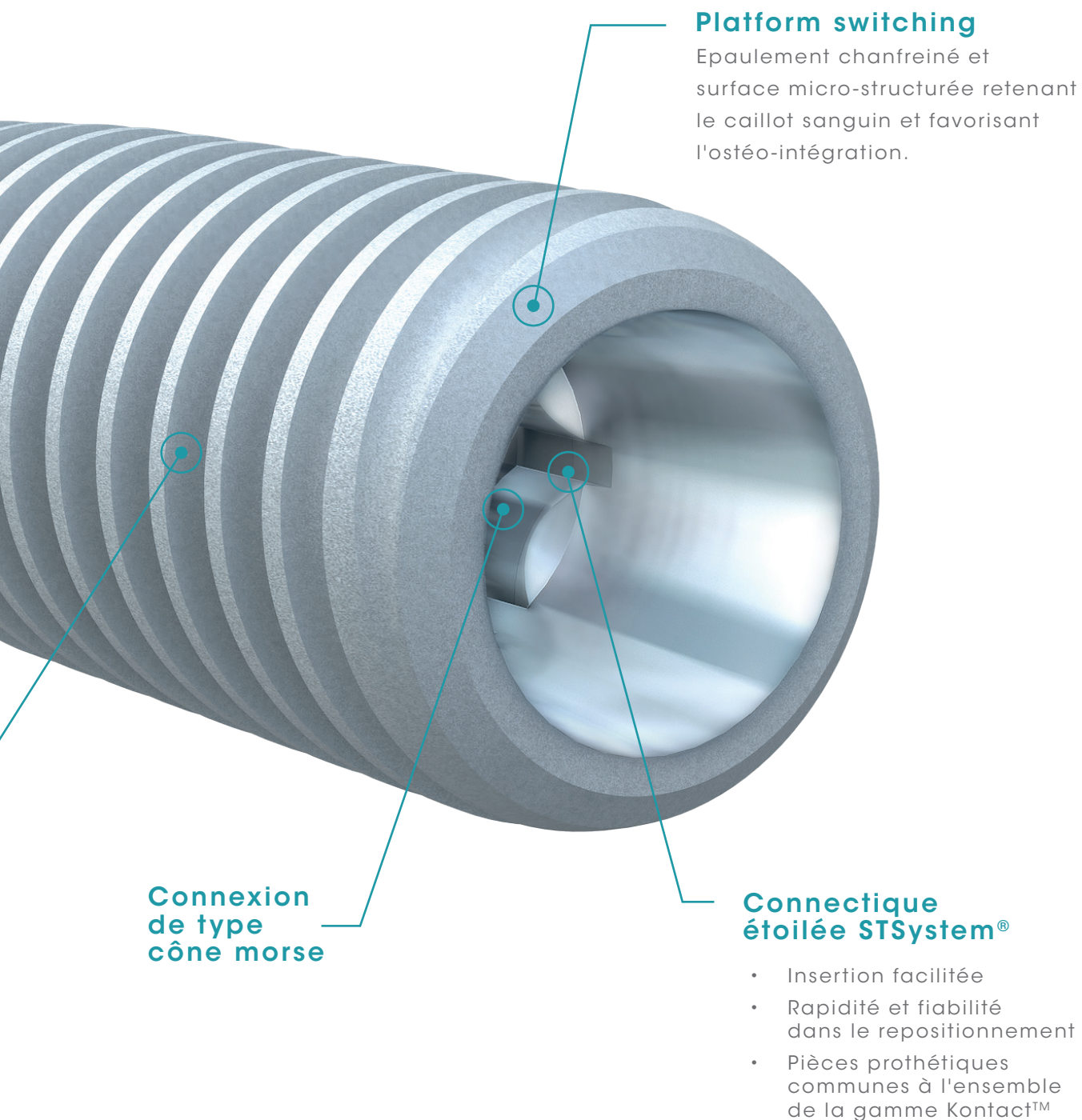

TROUSSES DE CHIRURGIE
ET DE PROTHÈSE COMMUNES

Implant **KONTACT™ S**

Cet implant reprend la philosophie du Kontakt™ et se distingue par l'évolution du design du filet et le choix du matériau. En effet, son filet adouci permet un ancrage plus progressif dans l'os. Le Kontakt™ S vous apportera donc une alternative clinique plus « Soft » !

La diminution de l'effort d'insertion (couple), due au filetage progressif, permet, sur de l'os de haute densité :

- > **Une insertion plus facile,**
- > **De réduire une perte osseuse péri-implantaire, favorisant ainsi la biologie osseuse.**

Indexation STSystem®

Pour les implants de
Ø 3,6 - Ø 4,2 - Ø 4,8 et Ø 5,4 mm



Vue du dessus

Implant **KONTACT™ S+**

Le filetage optimisé de l'implant Kontakt™ S+, évolution de celui du Kontakt™ S, permet d'augmenter la stabilité primaire ; il est donc tout particulièrement indiqué dans les cas d'implantation post-extractionnelle et en présence d'os de faible densité.

Avec sa connectique identique à l'ensemble des implants de la gamme Kontakt™, il en est le complément idéal.

Indexation STSystem®

Pour les implants de Ø externe
4,0 - Ø 4,5 - Ø 5,0 et Ø 5,5 mm



Vue du dessus

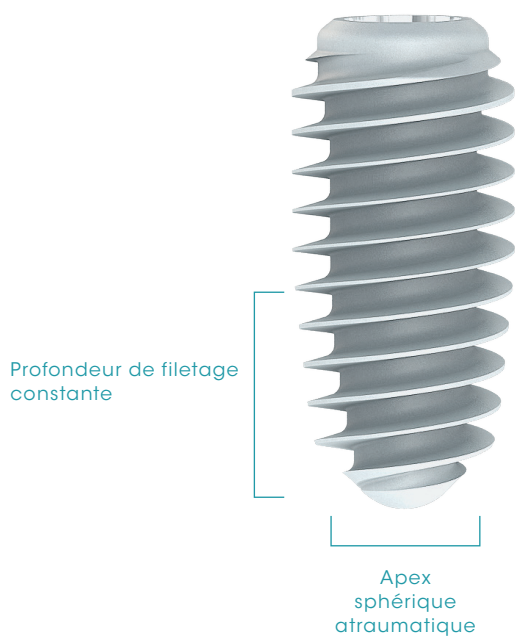
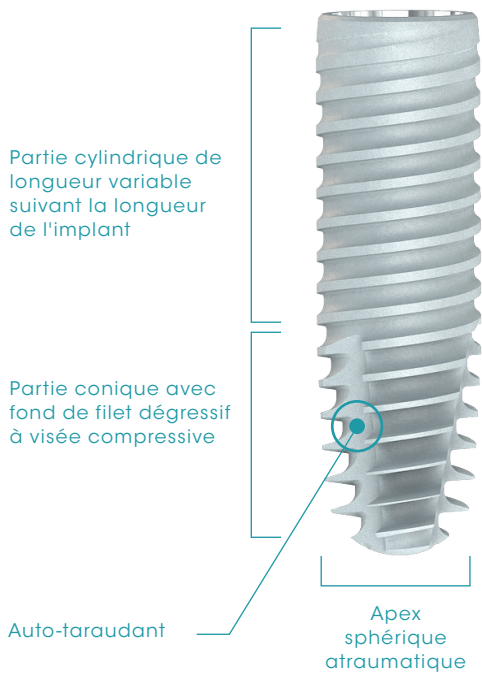

✓ Implants en **titane grade 4** : titane pur

✓ État de surface sablé mordancé

✓ Connectique brevetée STSystem®

✓ Confort de forage

✓ Utilisation des mêmes trousses et pièces prothétiques que l'implant Kontakt™

2. Connectique

Connectique commune
entre le Kontakt™ S
et le Kontakt™ S+

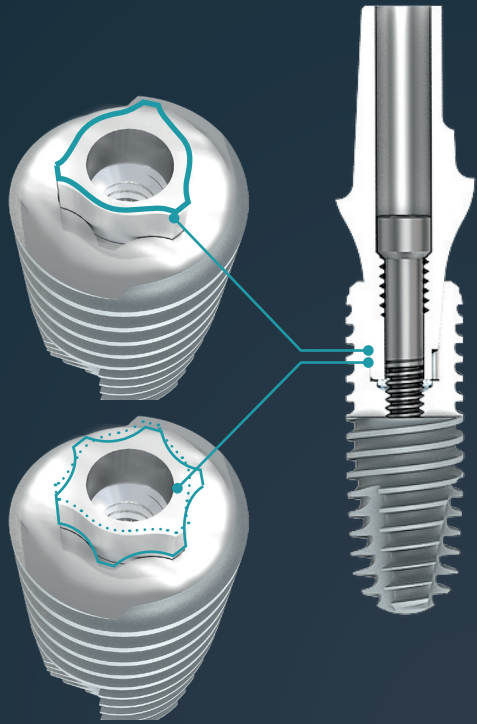

- ✓ Assemblage résistant
- ✓ Herméticité parfaite
- ✓ Insertion facilitée
- ✓ Rapidité et fiabilité dans le repositionnement

Les implants Kontakt™ S et Kontakt™ S+ sont destinés à recevoir les prothèses de la gamme Kontakt™ ; la connectique identique à l'ensemble de la gamme permet une parfaite compatibilité avec les piliers.

Les piliers existent en version :
indexée et **non indexée**.

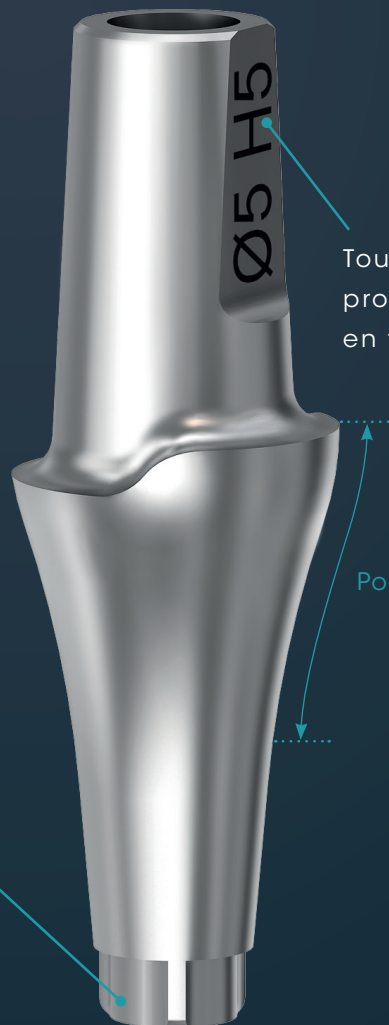
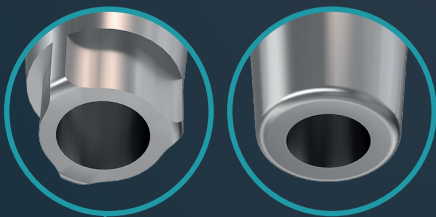

Tous nos composants
prothétiques sont **gravés au laser**
en fonction de leurs dimensions.

Poli miroir

CONNECTIQUE SIX-THREE SYSTEM® (STSystem®)

La gamme Kontakt™ S présente un système de verrouillage de type cône morse identique à celui du Kontakt™.

Ce système permet de stabiliser la connexion pilier-implant et offre des avantages mécaniques reconnus :

- ✓ Une résistance à la traction et à la flexion : les pièces sont parfaitement bloquées,
- ✓ Une absence de micro-mouvement, de déformation ou de rupture de la vis.

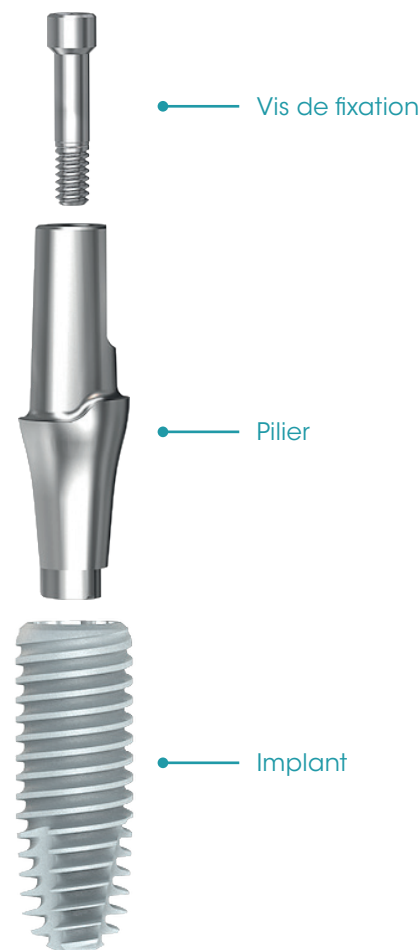

ÉTUDE PRÉ-CLINIQUE

Pour l'implant Kontakt™, une étude visant à apprécier la qualité de la connexion hermétique entre la phase prothétique et l'implant a permis de mettre en avant la fiabilité de notre système. Elle a démontré que notre montage répondait à tous les critères d'étanchéité requis (Étude N° 29J du 30/12/2013).

PLATFORM SWITCHING

Le principe du platform switching est l'utilisation de **piliers prothétiques dont le diamètre d'émergence est réduit par rapport au diamètre du col de l'implant**. Cela permet de **favoriser la stabilité osseuse** (en limitant la résorption osseuse péri-implantaire) ainsi que **le rendu esthétique**.



La gamme Kontakt™ S **assure la préservation des tissus**. En effet, l'association d'une connectique type cône morse et du principe de platform switching garantit une **connexion parfaitement étanche** au développement microbien et une structure **vis-pilier-implant totalement stable, fiable et pérenne**.



SPÉCIAL DIAMÈTRE 3,0 MM*

Ne concerne que l'implant **Contact™ S**.

Pour de la prothèse unitaire uniquement, en scellée ou en transvissée direct implant sur Ti-base.

> Caractéristiques de l'implant

Diamètre 3,0 mm

Indexation 6 pans par empreinte canelée pour implant de Ø 3,0 mm.

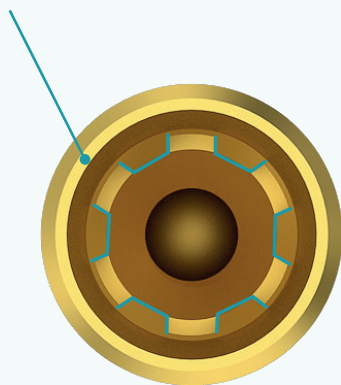

Vue de la connectique du duplicata

Les implants de Ø 3,0 mm sont réservés aux espaces réduits. Ils peuvent être utilisés pour le remplacement des incisives mandibulaires et des incisives latérales maxillaires.

> Remarque

Pour les implants de Ø 3,0 mm, on retrouve la vis de couverture Réf. K30VRC. La vis de couverture haute Réf. K30VRCE est livrée gratuitement sur demande. Les vis de couverture pour implant Ø 3,0 mm sont de couleur jaune.



> Attention

Bien nettoyer l'intérieur de l'implant avant de mettre en place la vis de couverture ou la vis de cicatrisation.

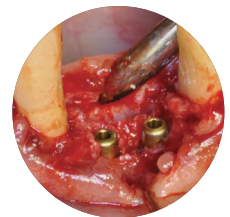

*Toutes les pièces et instruments de la gamme relatifs aux implants de Ø 3,0 mm sont identifiables par leur couleur jaune et reconnaissables dans ce manuel par des pointillés jaunes.

3. Étude de l'interface pilier / implant

Identique pour le Kontakt™ S et le Kontakt™ S+

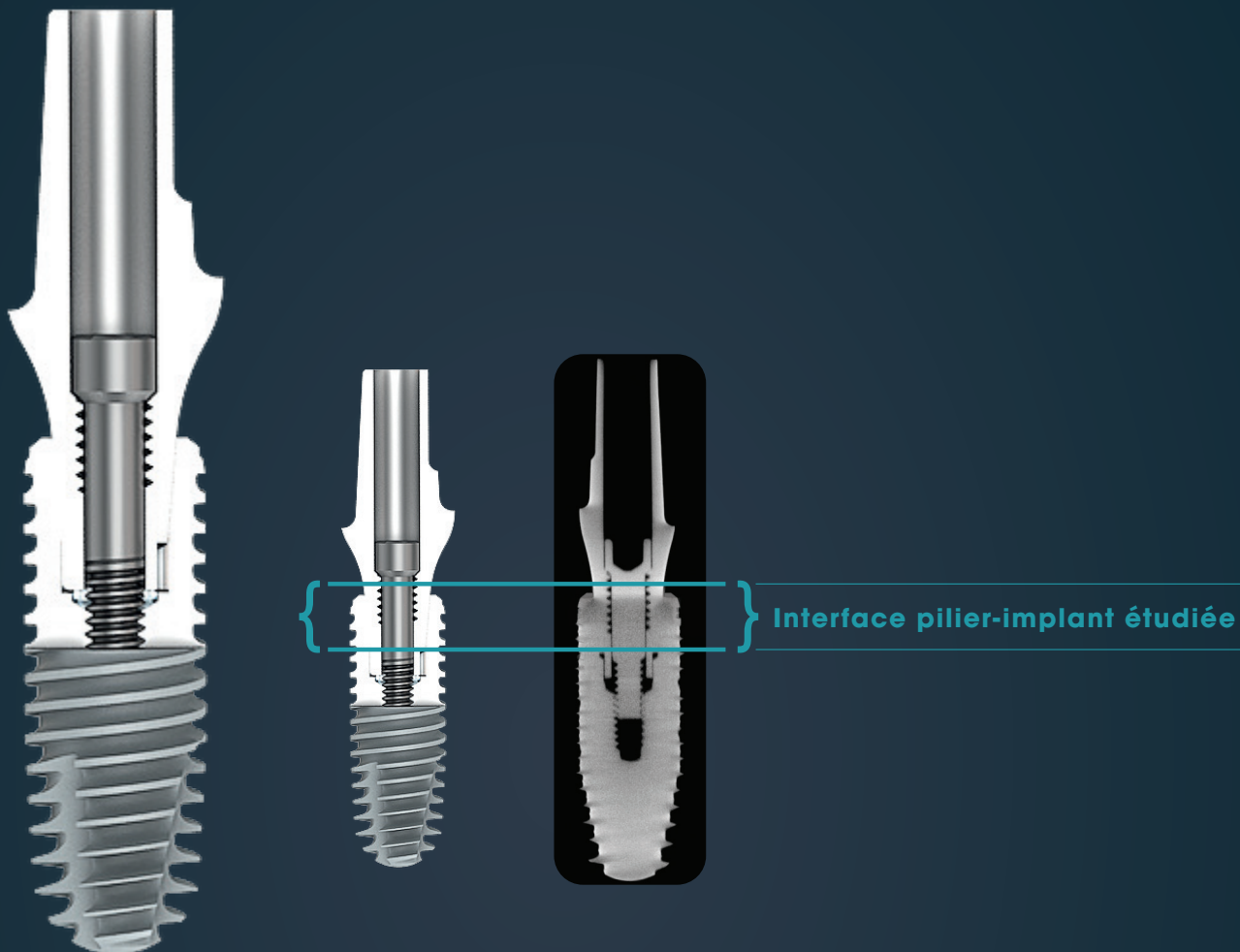

DISPOSITIF ASSEMBLÉ

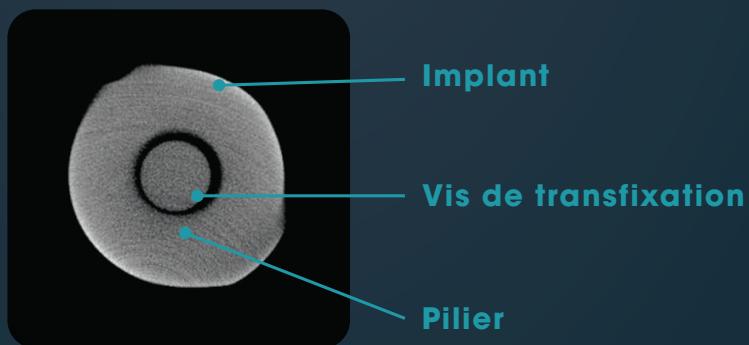
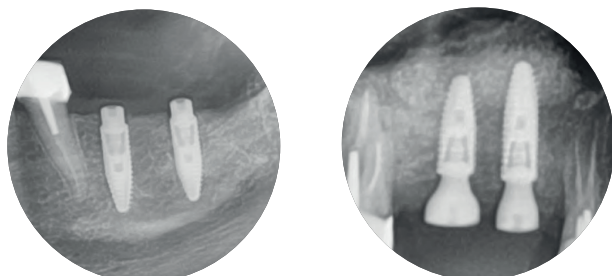

Illustration de la jonction pilier-implant sur tout le pourtour.

4. État de surface

KONTACT™ S et KONTACT™ S+ en titane grade 4 avec un état de surface sablé mordancé.



Structure de surface sablée mordancée pour une meilleure apposition osseuse.

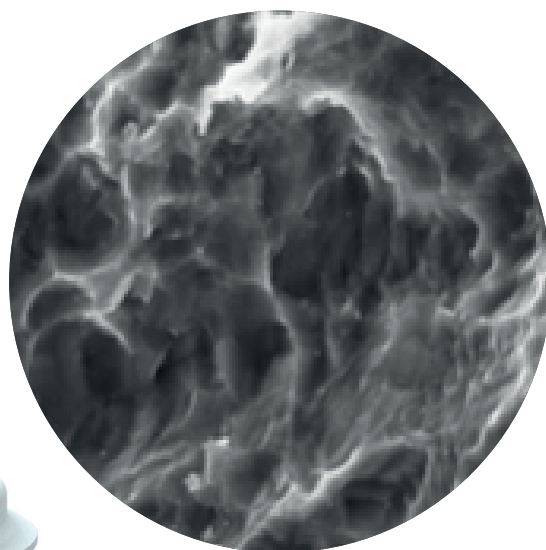

Vue de l'état de surface
x 2000

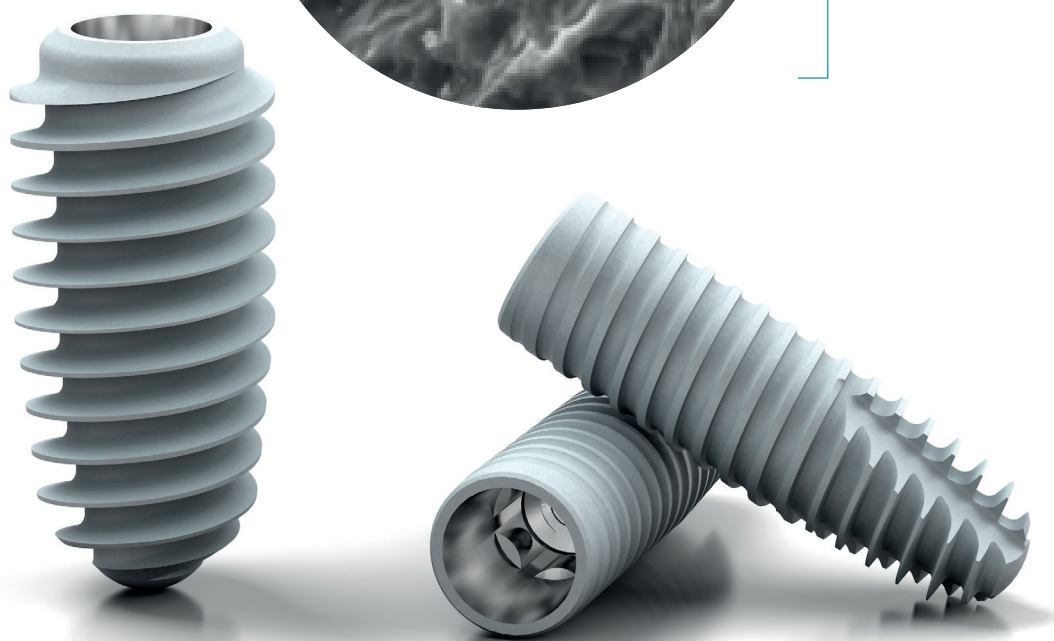

5. Conditionnement des implants

Caractéristiques du packaging

- ✓ Emballage externe en carton et emballage interne avec double barrière stérile
- ✓ Étiquette de traçabilité reprenant toutes les informations concernant l'implant
- ✓ Support d'implant stable pour le posage sur le champ opératoire
- ✓ Vis de couverture courte livrée avec l'implant
- ✓ Vis de couverture haute livrée gratuitement sur demande
- ✓ Collerette et butée en titane de part et d'autre de l'implant pour éviter le contact avec le plastique
- ✓ Étiquette de rappel des dimensions de l'implant sur le support d'implant



1

Emballage carton, maintenu fermé par des étiquettes d'inviolabilité

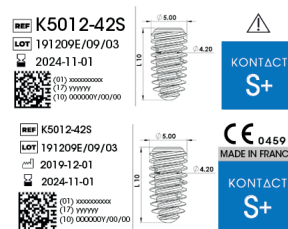

2

Étiquette de traçabilité



3

Blister scellé contenant le support d'implant - 2^{ème} barrière stérile



4

Support d'implant avec second opercule - 1^{ère} barrière stérile

EXEMPLE DE RÉFÉRENCE

Kontakt™ S

K 36 12 S

K Kontakt™
36 Diamètre externe 3,6 mm
12 Longueur 12 mm
S Gamme Kontakt™ S

EXEMPLE DE RÉFÉRENCE

Kontakt™ S+

K 50 12 - 42 S

K Kontakt™
50 Diamètre externe 5,0 mm
12 Longueur 12 mm
42 Diamètre de corps 4,2 mm
S Gamme Kontakt™ S+

6. Références des implants

KONTACT™ S	Références	Diamètres	Longueurs	Couleurs
	K3010S	Ø 3,0 mm	10 mm	
	K3012S		12 mm	
	K3014S		14 mm	
	K3608S	Ø 3,6 mm	8 mm	
	K3610S		10 mm	
	K3612S		12 mm	
	K3614S		14 mm	
	K3616S*		16 mm	
	K4206S	Ø 4,2 mm	6 mm	
	K4208S		8 mm	
	K4210S		10 mm	
	K4212S		12 mm	
	K4214S		14 mm	
	K4216S*		16 mm	
	K4806S	Ø 4,8 mm	6 mm	
	K4808S		8 mm	
	K4810S		10 mm	
	K4812S		12 mm	
	K4814S		14 mm	
	K5406S	Ø 5,4 mm	6 mm	
	K5408S		8 mm	
	K5410S		10 mm	
	K5412S		12 mm	
	K5414S		14 mm	

Préconisation de diamètres d'implants

- Ø 3,0 mm
- Ø 3,6 mm
- Ø 4,2 mm
- Ø 4,8 mm
- Ø 5,4 mm

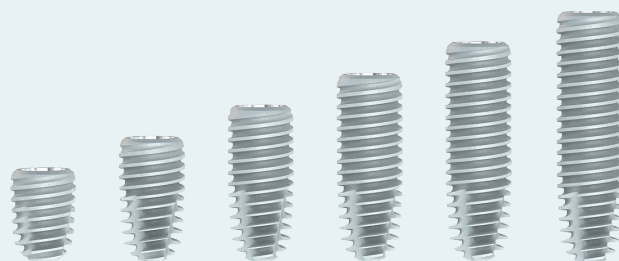
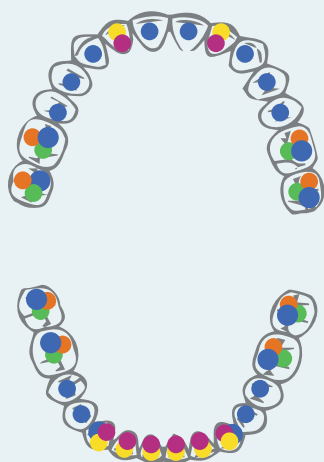

* Les forets et les alésoirs pour les implants de longueur 16 mm ne sont pas livrés avec la trousse de chirurgie mais disponibles en option.

KONTACT™ S+	References	Diamètres externes	Diamètres de corps	Longueurs	Couleurs
	K4008-36S	Ø 4.0 mm	Ø 3.6 mm	8 mm	
	K4010-36S			10 mm	
	K4012-36S			12 mm	
	K4508-36S	Ø 4.5 mm	Ø 3.6 mm	8 mm	
	K4510-36S			10 mm	
	K4512-36S			12 mm	
	K4508-42S	Ø 4.5 mm	Ø 4.2 mm	8 mm	
	K4510-42S			10 mm	
	K4512-42S			12 mm	
	K5008-42S	Ø 5.0 mm	Ø 4.2 mm	8 mm	
	K5010-42S			10 mm	
	K5012-42S			12 mm	
	K5508-42S	Ø 5.5 mm	Ø 4.2 mm	8 mm	
	K5510-42S			10 mm	
	K5512-42S			12 mm	

Préconisation de diamètres d'implants

- Ø 3,6 mm
- Ø 4,2 mm

Les implants Kontakt S+ de diamètre de corps 3,6 mm sont réservés pour la pose en secteur antérieur

2

INSTRUMENTS

















- 1 Prolongateur de foret
- 2 Extracteurs de pilier
- 3 Tournevis contre-angle
- 4 Tournevis manuels / clé à cliquet
- 5 Fraises corticales Kontakt™ S+
- 6 Foret de marquage Ø 1,5 mm
- 7 Forets pilotes Ø 2 mm
- 8 Mandrins contre-angle
- 9 Jauges axiales
- 10 Forets étagés
- 11 Alésoirs
- 12 Mandrins
- 13 Clé à cliquet dynamométrique de chirurgie

Optionnel

- 14 Espaceur-paralléliseur
- 15 Jauges de profondeur
- 16 Forets et alésoirs longueur 16 mm

1. Trousse de chirurgie



	Références	Désignations	Diamètres implants	Longueurs
	ESP	Espaceur paralléliseur		
	K30EX	Extracteurs de piliers	Ø 3,0 mm	Court
	K30EXL			Long
	KEX	Extracteurs de piliers	Tous Ø	Court
	KEXL			Long
	KEXV			
	1034	Fraise boule Ø 1,9 mm		
	1001SI	Foret de marquage Ø 1,5 mm		
	KFT	Forets de marquage pointe trocart		Court
	KFTL			Long
	KFE20	Forets pilotes Ø 2 mm		Court
	KFE20L			Long
	KFE2016*			16 mm
	KFE3016*	Foret étagé		16 mm
	KJA30	Jauges axiales	Ø 3,0 mm	
	KJA36		Ø 3,6 mm	
	KJA42		Ø 4,2 mm	
	KJA48		Ø 4,8 mm	
	KJA54		Ø 5,4 mm	

 En option

	Références	Désignations	Diamètres implants	Longueurs	Couleurs
	KFE30	Forets étagés	Ø 3,0 mm	Court	
	KFE30L			Long	
	KFE36	Forets étagés	Ø 3,6 mm	Court	
	KFE36L			Long	
	KFE3616*			16 mm	
	KFE42	Forets étagés	Ø 4,2 mm	Court	
	KFE42L			Long	
	KFE4216*			16 mm	
	KFE48	Forets étagés	Ø 4,8 mm	Court	
	KFE48L			Long	
	KFE54	Forets étagés	Ø 5,4 mm	Court	
	KFE54L			Long	
	KF30	Alésoirs	Ø 3,0 mm	Court	
	KF30L			Long	
	KF36	Alésoirs	Ø 3,6 mm	Court	
	KF36L			Long	
	KF3616*			16 mm	
	KF42	Alésoirs	Ø 4,2 mm	Court	
	KF42L			Long	
	KF4216*			16 mm	
	KF48	Alésoirs	Ø 4,8 mm	Court	
	KF48L			Long	
	KF54	Alésoirs	Ø 5,4 mm	Court	
	KF54L			Long	
	KFCS-40**	Fraises corticales pour Kontakt™ S+	Ø 4,0 mm		
	KFCS-45**		Ø 4,5 mm		
	KFCS-50**		Ø 5,0 mm		
	KFCS-55**		Ø 5,5 mm		



En option

* Les forets et les alésoirs pour les implants de longueur 16 mm ne sont pas livrés avec la trousse de chirurgie mais disponibles en option.

** Les fraises pour implant ne sont pas livrées avec la trousse de chirurgie mais disponibles en option.

	Références	Désignations	Diamètres implants	Longueurs
	K30MPICA	Mandrin contre-angle	Ø 3,0 mm	
	KMPICAC	Mandrins contre-angle	Autres Ø	Court
	KMPICAL			Long
	KMPICAXL			Extra long
	K30MPI	Mandrin manuel	Ø 3,0 mm	
	KMPIC	Mandrins manuels	Autres Ø	Court
	KMPIL			Long
	KMPIXL			Extra long
	TCAS	Tournevis contre-angle		Court
	TCA		Standard	
	TCAL		Long	
	1028	Prolongateur de foret		
	1032S	Tournevis manuels		Court
	1032		Standard	
	1032L		Long	
	KAIP	Clé guide IsoPost		
	KCCD	Clé à cliquet dynamométrique de chirurgie		
	KCCDL	Clé à cliquet dynamométrique de chirurgie débrayable		
	KJP30	Jauge de profondeur forage terminal	Ø 3,0 mm	
	KJP36	Jauges de profondeur forage terminal	Ø 3,6 mm	
	KJP42		Ø 4,2 mm	
	KJP48		Ø 4,8 mm	
	KJP54		Ø 5,4 mm	





En option

EXTRACTION D'IMPLANT

Le retrait d'un implant requiert un trépan d'extraction.

Il existe un trépan par diamètre d'implant Kontakt™ S et Kontakt™ S+.

Recommandation de vitesse d'utilisation : 500 à 800 trs/min avec irrigation.

	Références	Désignations	ø Intérieur	ø Extérieur	Lg. max interne
	KTEI30	Trépan pour extraction d'implants Kontakt™ S et Kontakt™ S+	3,4 mm	4,0 mm	18 mm
	KTEI36		4 mm	4,6 mm	
	KTEI42		4,6 mm	5,2 mm	
	KTEI48		5,2 mm	5,8 mm	
	KTEI54		5,8 mm	6,4 mm	

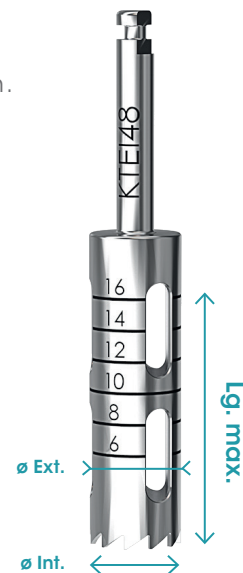

FORETS CORTICAUX AVEC GUIDAGE DANS L'IMPLANT

Foret cortical pour vis de cicatrisation et pilier.

Le foret cortical permet de supprimer, si besoin, les excès d'os cortical supra-implantaire.

	Références	Désignations	Diamètres pièces prothétiques
	KFC30	Foret cortical pour vis de cicatrisation	Ø 3,0 mm
	KFC4-5	Forets corticaux standards pour vis de cicatrisation	Ø 4,0 mm - Ø 5,0 mm
	KFC65		Ø 6,5 mm

Recommandation de vitesse d'utilisation : 200 trs/min.

2. Protocole de forage

KONTACT™ S

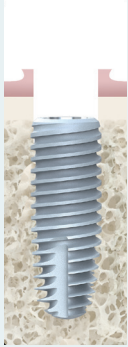

RECOMMANDÉ

Implant enfoui de **2 mm sous-crestal** afin de favoriser la repousse osseuse sur le plateau de l'implant.

- Surforer de 2 mm en profondeur par rapport à la longueur de l'implant pour une pose sous-crestale recommandée de 2 mm.
- En cas d'os type D3, sous-forer d'un diamètre. Ne pas sous-forer en profondeur.
- En cas d'os de type D4, il est recommandé d'utiliser le Kontakt™ S+.



Exemple : K3012S



Exemple : K3612S

Ø
4,2 mm

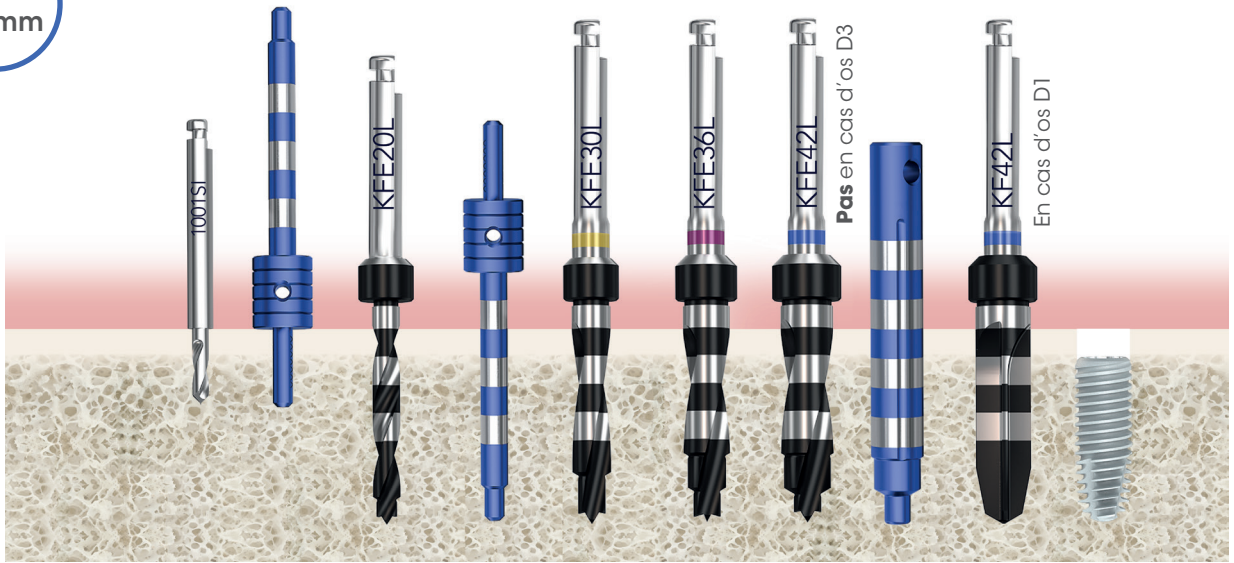

Exemple : K4212S

Ø
4,8 mm



Exemple : K4812S

Ø
5,4 mm

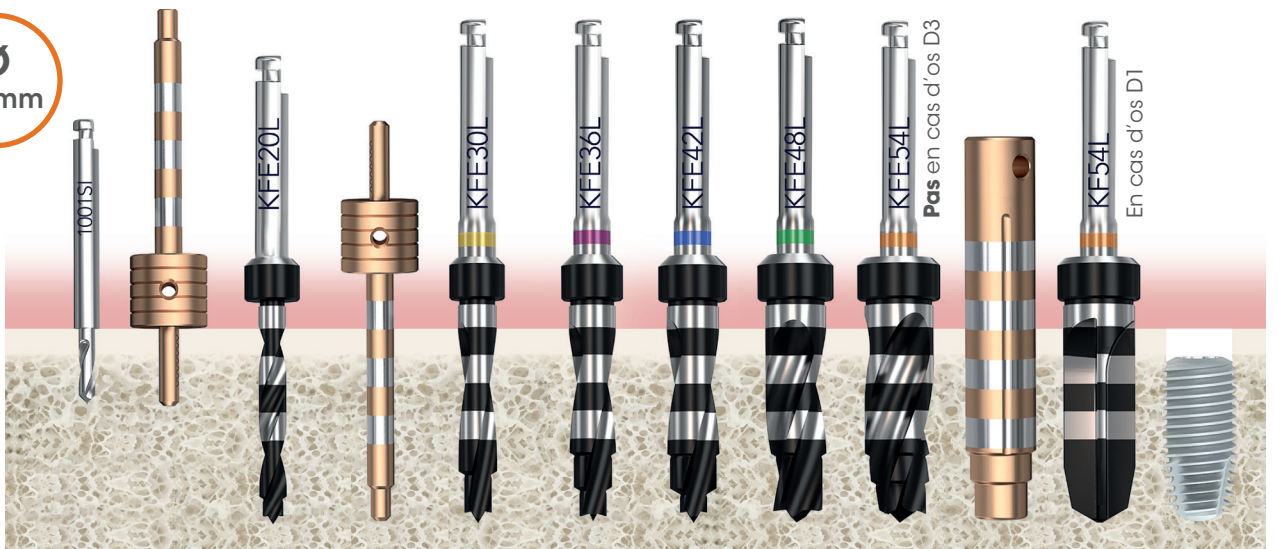

Exemple : K5412S

KONTACT™ S⁺

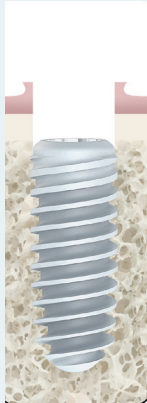

RECOMMANDÉ

Implant enfoui de **2 mm sous-crestal** afin de favoriser la repousse osseuse sur le plateau de l'implant.

- Surforer de 2 mm en profondeur par rapport à la longueur de l'implant pour une pose sous-crestale recommandée de 2 mm.
- En cas d'os type D4, favoriser le diamètre externe le plus large possible, ou sous-forer d'un diamètre. Ne pas sous-forer en profondeur.
- Les fraises corticales sont à utiliser juste avant l'insertion de l'implant en cas de corticale dense. Elles peuvent également être utilisées après le passage du foret pilote, afin de visualiser le diamètre externe de l'implant.



Ø 3,6 mm



Ø Externe 4,0 mm



Exemple : K4012-36S



Ø 3,6 mm



Ø Externe 4,5 mm



Exemple : K4512-36S



RECOMMANDÉ

➤ Diamètres externes **5,0** et **5,5** mm recommandés en cas d'os D4.

Ø
Externe
5,0 mm

Ø
Externe
5,5 mm

Ø
4,2 mm

Ø
Externe
4,5 mm

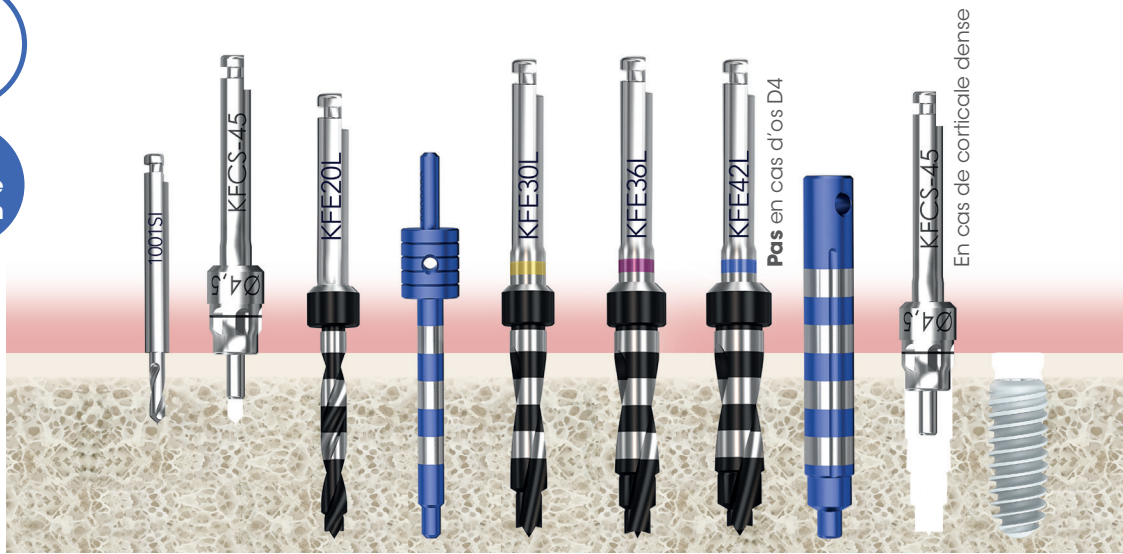

Exemple : K4512-42S

Ø
4,2 mm

Ø
Externe
5,0 mm

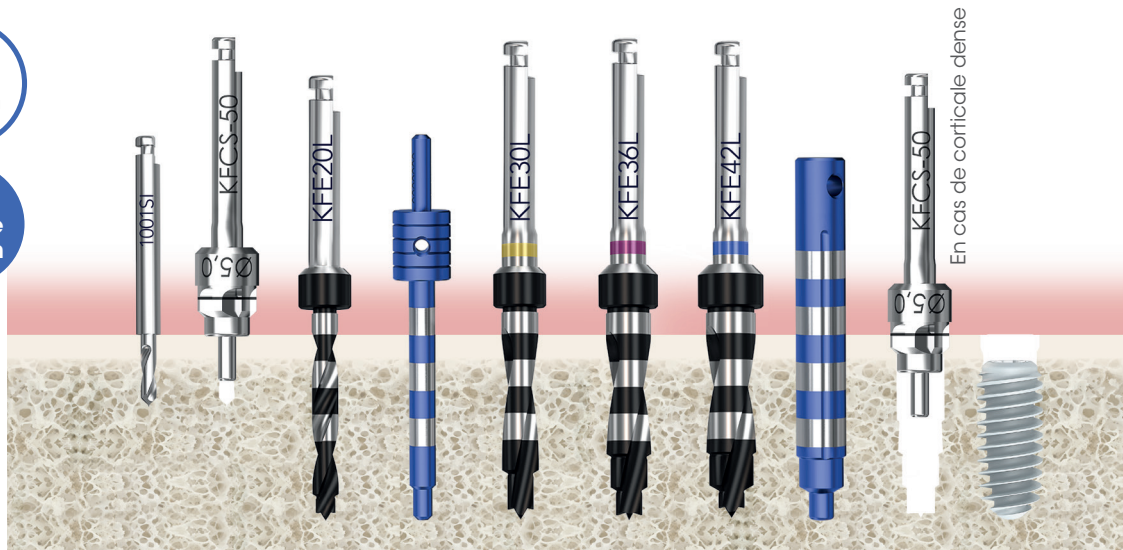

Exemple : K5012-42S

Ø
4,2 mm

Ø
Externe
5,5 mm

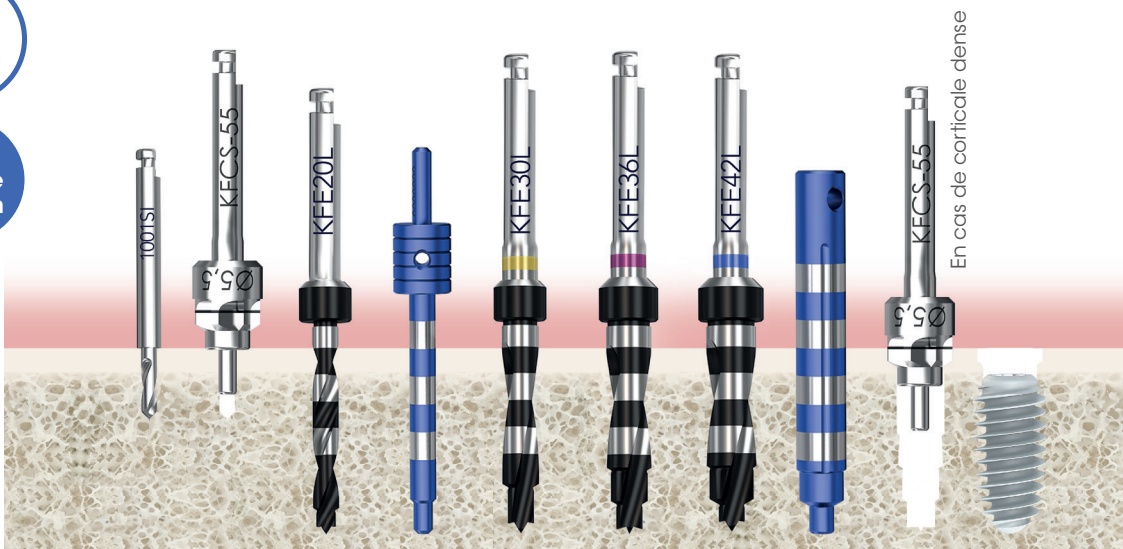

Exemple : K5512-42S

> Protocole de forage recommandé en fonction de la densité de l'os

Types d'os	Protocoles Kontakt™ S	Protocoles Kontakt™ S+
D1	Protocole de pose standard avec passage de l'alésoir.	Privilégier le Kontakt™ S.
D2	Protocole de pose standard.	Privilégier le Kontakt™ S.
D3	Sous-forer d'un diamètre.	Protocole de pose standard. En présence d'une corticale dure, utiliser les fraises corticales.
D4	Privilégier le Kontakt™ S+.	Ø externes 5,0 et 5,5 mm recommandés OU sous-forage d'un foret au diamètre pour implants Ø externes 4,0 et 4,5 mm. En présence d'une corticale dure, utiliser les fraises corticales.

> Vitesses de forage recommandées

Instruments	Vitesses de rotation
Forets Ø 1,5 / Ø 2,0 mm	1500 trs/min
Forets jaune magenta et bleu	1000 - 1200 trs/min
Forets vert et orange	700 - 900 trs/min
Alésoir	200 trs/min
Fraise	200 trs/min
Implant	15 trs/min

> Spécification de l'utilisation du mandrin de vissage de l'implant

6 repères angulaires représentant les sommets de la connectique. Il est conseillé de placer un des repères en vestibulaire.

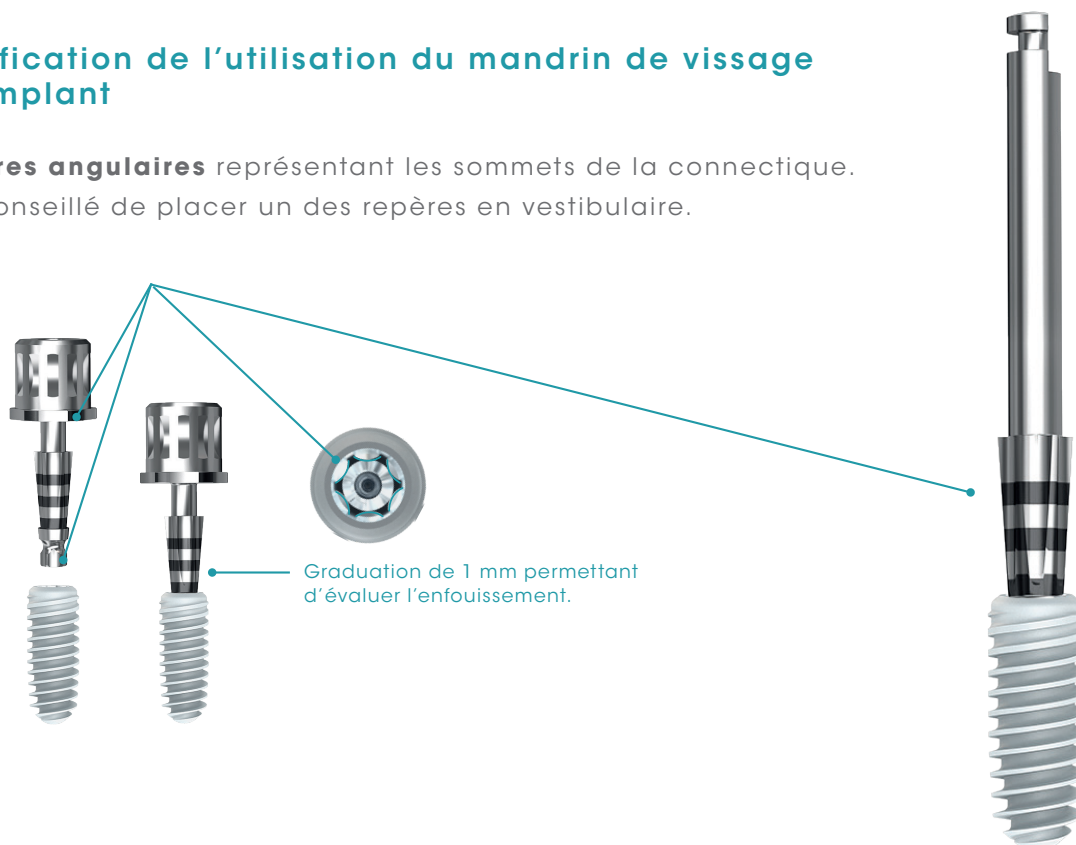

3. Trousse de butées

> Trousse de butées

Butées amovibles et réutilisables pour une maîtrise complète des profondeurs de forage.

Attention : les butées ne s'utilisent pas sur les forets optionnels longueur 16 mm.

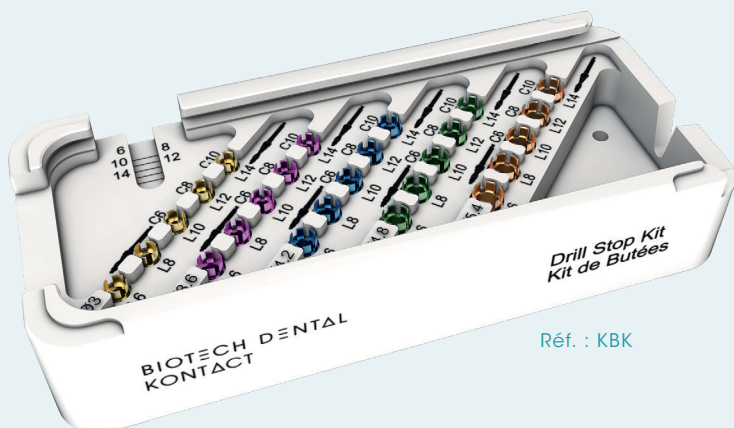

> Butées



> Butée sur foret

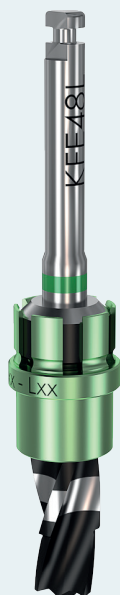

Forets longs

Références	Diamètres	Forages
KB30L6		6 mm
KB30L8		8 mm
KB30C6L10	Ø 3,0 mm	10 mm
KB30C8L12		12 mm
KB30C10L14		14 mm
KB36L6		6 mm
KB36L8		8 mm
KB36C6L10	Ø 3,6 mm	10 mm
KB36C8L12		12 mm
KB36C10L14		14 mm
KB42L6		6 mm
KB42L8		8 mm
KB42C6L10	Ø 4,2 mm	10 mm
KB42C8L12		12 mm
KB42C10L14		14 mm
KB48L6		6 mm
KB48L8		8 mm
KB48C6L10	Ø 4,8 mm	10 mm
KB48C8L12		12 mm
KB48C10L14		14 mm
KB54L6		6 mm
KB54L8		8 mm
KB54C6L10	Ø 5,4 mm	10 mm
KB54C8L12		12 mm
KB54C10L14		14 mm

Forets courts

Références	Diamètres	Forages
KB30C6L10		6 mm
KB30C8L12	Ø 3,0 mm	8 mm
KB30C10L14		10 mm
KB36C6L10		6 mm
KB36C8L12	Ø 3,6 mm	8 mm
KB36C10L14		10 mm
KB42C6L10		6 mm
KB42C8L12	Ø 4,2 mm	8 mm
KB42C10L14		10 mm
KB48C6L10		6 mm
KB48C8L12	Ø 4,8 mm	8 mm
KB48C10L14		10 mm
KB54C6L10		6 mm
KB54C8L12	Ø 5,4 mm	8 mm
KB54C10L14		10 mm

4. Jauge de tissu parodontal / vis de cicatrisation

> Jauge de tissu parodontal

	Référence	Désignation
	KJTP	Jauge de tissu parodontal

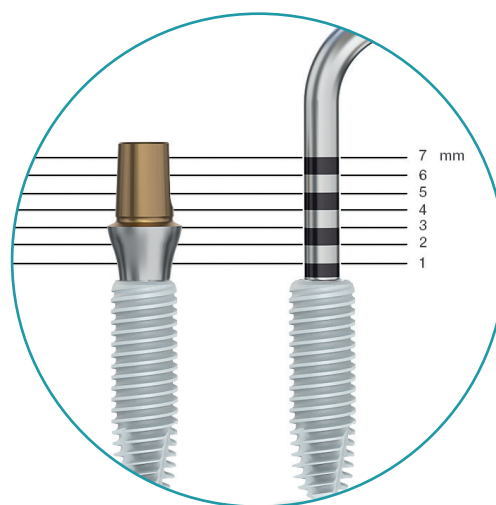
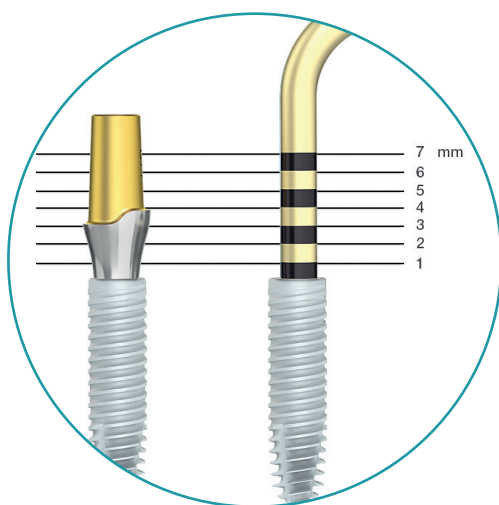

> Vis de cicatrisation

Hauteur gingivale



Bien nettoyer l'intérieur de l'implant avant de mettre en place la vis de cicatrisation.

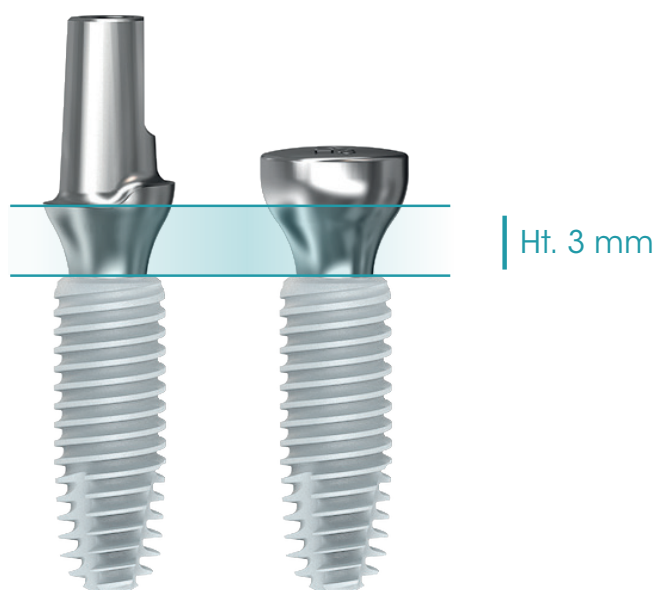

Exemple avec Ht. 3 mm

	Références	Désignations	Diamètres	Hauteurs
	K30VC	Vis de cicatrisation	Ø 3,0 mm	1,5 mm
	K30VC3			3 mm
	K30VC4			4 mm
	K30VC5			5 mm
	KVC401	Vis de cicatrisation	Ø 4,0 mm	1 mm
	KVC402			2 mm
	KVC403			3 mm
	KVC404			4 mm
	KVC405			5 mm
	KVC501	Vis de cicatrisation	Ø 5,0 mm	1 mm
	KVC502			2 mm
	KVC503			3 mm
	KVC504			4 mm
	KVC505			5 mm
	KVC652	Vis de cicatrisation	Ø 6,5 mm	2 mm
	KVC653			3 mm
	KVC654			4 mm
	KVC655			5 mm



Réf. : KVCK

Les vis de cicatrisation doivent être serrées à un **couple maximum de 10 N.cm (serrage manuel recommandé)**.



3

INFORMATIONS GÉNÉRALES

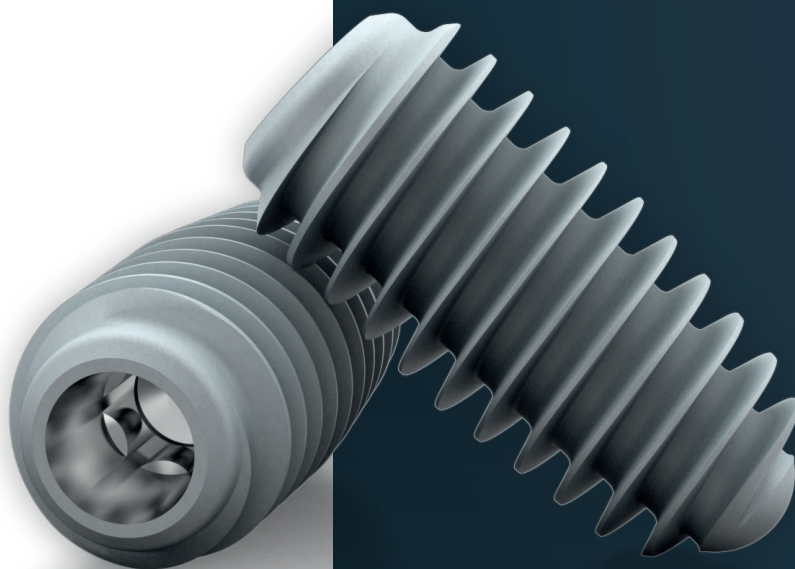

Pour passer vos commandes, merci de contacter
notre équipe d'administration des ventes

Tél. : +33 (0)4 86 17 60 80

E-mail : advdentaire@biotech-dental.com

Horaires

08h30 - 18h00 (du lundi au jeudi)

08h30 - 17h00 (le vendredi)

Pour toute commande passée avant 16h00, nous pouvons
assurer une livraison pour le lendemain (jours ouvrables)

Hotline

Claude Canton : Responsable activité prothèse

Tél. : +33 (0)4 86 17 60 00

E-mail : c.canton@biotech-dental.com

Formations

**Pour vous informer et vous initier à notre système, le pôle formation
vous propose :**

- Des stages cliniques
- Des stages prothèses
- Des journées à thème

**Pour plus d'informations sur nos formations, merci de contacter :
Biotech Dental Academy**

PARIS

36, Rue des Petits Champs
75002 Paris

Tél. : + 33 (0)6 26 30 40 46

SALON-DE-PROVENCE

305, Allées de Craponne
13300 Salon-de-Provence

Tél. : + 33 (0)4 90 44 60 60

E-mail : academy@biotech-dental.com



BIOTECH DENTAL

305, Allées de Craponne
13300 Salon-de-Provence - France

Tél.: +33 (0)4 90 44 60 60

Fax: +33 (0)4 90 44 60 61

info@biotech-dental.com

www.biotech-dental.com



AENOR CCH. 73017

Fabriqué par : Biotech Dental.

Biotech Dental - S.A.S au capital de 24 866 417 € - RCS Salon de Provence : 795 001 304 - SIRET : 795 001 304 00018 - N° TVA : FR 31 79 500 13 04.

Dispositifs médicaux de classe I, IIa et IIb destinés à l'implantologie dentaire. CE0459. Lire attentivement les instructions figurants dans la notice.

Non remboursé par la sécurité sociale. Visuels non contractuels. Ne pas jeter sur la voie publique.

Imprimerie VALLIERE - 163, Avenue du Luxembourg - ZAC des Molières - 13140 MIRAMAS.